

A hand is shown holding a glowing, semi-transparent globe. The globe is surrounded by a network of white dots connected by thin lines, creating a digital or data network effect. The background is a soft, blue gradient with light rays.

# 全方位企業資料庫

Credit Online Datadase

---

# CCIS HISTORY



至今



## CrediTech 微信科技 服務領導者

運用豐富的商業微信經驗，結合CRIF母公司領先全球的產品及技術，拓展台灣微信科技服務的應用，作為金融機構客戶的最佳夥伴。

2020



## Global Fintech Top100

CRIF連續獲得IDC評選全球金融科技百大公司前100名評比，並將母公司相關技術下放全球子公司，以提供全球客戶安心、可靠、效率的整體服務。

2016



## CRIF+中華徵信所 | 1+1>2的國際化整合

中華徵信所(CCIS)被義大利公司購併，透過母公司CRIF的金融科技技術支援，擴大服務範圍，並引進新產品，擴大對國內金融相關業務的支援協助。

2011



## 50周年

積極推動數位化服務，獲政府多項補助，並承辦建國百年百大品牌評選活動。提供公私部門信用風險、市場行銷、財務顧問等完整服務。

1984



## 成長期

- 1971大型企業排名出版
- 1984發展資訊化服務架構
- 1990進軍中國大陸

1961



## 草創期

- 1961中國徵信所成立，與中國時報隸屬同一集團
- 1966中華徵信所成立以商業徵信為核心業務

# CRIF 全球總覽



在 50 個國家使用CRIF服務

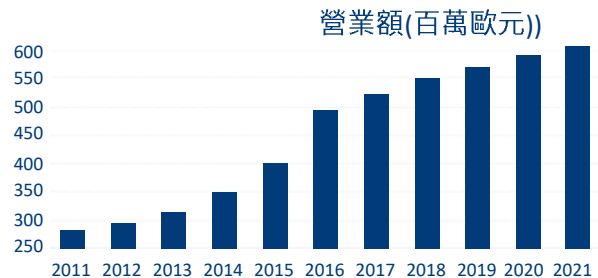

# CRIF 全球版圖

## ITALY

Bologna  
Milan  
Rome

## ARGENTINA

Buenos Aires

## AUSTRIA

Vienna

## BAHAMAS

Nassau

## BULGARIA

Sofia

## CHINA

Beijing  
Hong Kong SAR  
Shanghai  
Shenzhen

## CYPRUS

Nicosia

## CZECH REPUBLIC

Prague

## EGYPT

Cairo

## FRANCE

Paris

## GERMANY

Hamburg  
Karlsruhe  
Munich

## GREECE

Athens

## INDIA

Mumbai  
Pune

## INDONESIA

Jakarta

## IRELAND

Dublin

## JAMAICA

Kingston

## JORDAN

Amman

## KSA

Riyadh  
In partnership  
with Bayan

## KYRGYZSTAN

Biskek

## MADAGASCAR

Antananarivo

## MALAYSIA

Kuala Lumpur

## MEXICO

Mexico City

## PHILIPPINES

Manila

## POLAND

Krakow

## REPUBLIC OF SINGAPORE

Singapore

## ROMANIA

Bucarest

## SLOVAK REPUBLIC

Bratislava

## SLOVENIA

Koper

## SPAIN

Barcelona

## SWITZERLAND

Zurich

## TAIWAN REGION

Taipei

## TAJKISTAN

Dushanbe

## TUNISIA

Tunis

## TURKEY

Istanbul

## UAE

Dubai

## UK

London

## USA

Atlanta  
Miami

## UZBEKISTAN

Tashkent

## VIETNAM

Hanoi  
Ho Chi Minh  
City

## TAIWAN

Taipei  
Taichung  
Kaohsiung

# CCIS 產品與服務

以「徵信科技」作為企業品牌願景，提供FinTech解決方案、徵信科技、市場研究、資產評價及企業排名五大服務，並且致力於打造自動化決策解決方案，協助企業及金融機構做出可靠商業決策，是台灣唯一提供全方位工商資訊服務體系且信譽卓著的企業。



# CCIS 產品與服務-CrediTech 信用徵信



CrediTech  
徵信科技

## 商業資訊服務

- 中小企業信用風險平台-Mr. Report
- 全球商業資訊平台-SkyMinder
- 企業徵信報告
- 專利盡職調查報告

## 信用風險控管

信用管理提供企業全方位的信用異常資訊主動通報，是管控交易客戶信用風險的最佳工具！

## 全方位資料庫

長期研究分析兩岸產業及企業發展競爭力，致力於建置企業資料庫，擁有全台最完整數據商情資訊。

- 企業資料庫
- 集團資料庫
- 產業分析資料庫
- 大陸/東協國家台商資料庫
- 潛在客戶開發資料庫

# CRIF 總公司產品與服務

## THE END-TO-END KNOWLEDGE COMPANY



### DIGITAL PLATFORM 數位平台

開放銀行解決方案  
線上進件/遠程協作  
成長引擎  
生態系管理  
數位保險通路



### INFORMATION 商業資訊

信用資料交換平台  
商業資訊  
數據平台  
身分認證和反欺詐服務  
不動產資訊  
保險服務



### TRANSFORMATION SERVICES 轉型服務

進階和大數據分析  
風險管理顧問服務  
端到端信用管理平台  
電子商務解決方案



### OUTSOURCING & PROCESSING 外包&流程服務

業務流程優化  
信用催收  
不良債權服務  
不動產鑑價  
能源績效評估



### CREDIT REPORTING AGENCY SERVICES 徵信報告

監管評級  
信用評估  
永續投資ESG評級



### PERSONAL SOLUTIONS 個人解決方案

個人信用報告和評分  
信用報告監控和財務管理建議  
房屋租賃償付能力證明  
身份盜竊保護和檢測  
網絡風險評估與管理

# CRIF 技術&Data Base



## ISO27001資訊安全認證

提供全球及台灣金融與租賃業者相關資料交換平台服務，以最高規格的資訊安全認證，保障客戶資料安全，並透過相關內控內規，確保每個專案的資料安全



## GDPR

母公司位於義大利，遵守歐盟GDPR相關規定，並提供歐盟部分國家資料交換服務。相關規範亦延伸至全球分子公司，台灣亦同步遵守GDPR及台灣個資法規範



## ISO9001品質管理認證

針對所提供的服務及內部專案組織的服務品質及流程進行認證，以確保每一次的服務都能夠實現CRIF對客戶的承諾及符合客戶的期待



## OHSAS18001職業安全衛生管理認證

CRIF深信透過對員工的健康保護，可以提升公司整體對客戶的服務品質，而這個理念也促使在COVID-19衝擊下，我們對客戶的服務不會因此打折



# CRIF 主要客戶



# 全方位企業資料庫 Credit Online Datadase

- ◎企業資料庫(TOP5000企業排名)
- ◎產業分析資料庫
- ◎集團資料庫
- ◎大陸/東協台商資料庫
- ◎潛在客戶開發資料庫



# 全方位企業資料庫 Credit Online Datadase



是查詢B2B企業專業資料庫，CRIF以商業諮詢為底，排名歷史近60年，精準蒐集資料、深入淺出的觀察與分析台灣企業。

全方位企業資料庫，包含了TOP5000企業排名資料庫、產業分析資料庫、集團資料庫，大陸/東協台商資料庫、潛在客戶開發資料庫等，利用專業的分析機制釐清排名差異，透過可靠資料庫能更即時掌握市場動脈，用大數據陪企業檢視自身並找到痛點，同時可檢視該產業競爭力的優劣等，提供完整性超高的企業排名資料庫，相較於一般坊間資料庫，佔獨有優勢，從收錄家數的懸殊、排名指標更多元等，再到資料可信度，皆有徵信資料、人員核實過，可靠且專業。

# 全台企業 總家數為165萬家

資料來源：經濟部中小企業處「2023中小企業白皮書」

〈中小企業認定標準〉定義：實收資本額在新臺幣1億元以下，或經常僱用員工數未滿200人者。

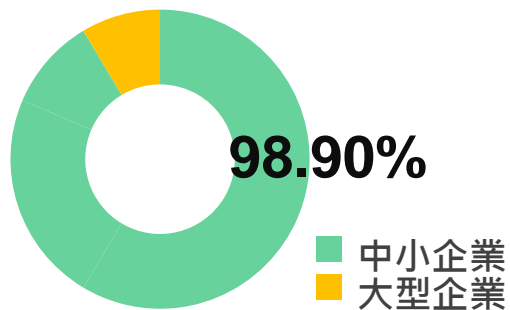

## 大型企業

總家數為2萬家

占全體企業1.1%

就業人數佔全國20.02%



## 中小企業

總家數為163萬家

占全體企業98.90%

就業人數佔全國79.98%

# 全方位企業資料庫 Comprehensive Enterprise Database

以商業諮詢為底，排名歷史近60年，精準蒐集資料，中華徵信所專業排名分析機制，讓您釐清排名差異，發掘重要個案，立即掌握市場脈動，為市場上最完整，最公正企業排名資料庫。

蒐錄全台最完整產業分析數據，提供同一行業內各企業的營收狀況、可比較同業競爭態勢。可快速地掌握各產業的企業群組成及排名順序。

全台唯一最完整集團企業研究，分析集團家族控制力，掌握上市、上櫃集團各關係企業交叉持股分析，瞭解台灣集團企業全球布局。

蒐錄兩岸三地、東南亞等區域台商企業財務數據，可快速、有效地掌握大陸及東協台商排名及競爭實力。

蒐錄全台灣超過百萬筆的企業資訊，每日即時更新資料庫內容，隨時隨地取得最新企業資訊，滿足不同產業客戶的需求，可依照行業別、規模、營收等進行篩選。有效降低業務人員大量時間和成本，增加業績。完整的企業商情資訊，讓您隨查隨知。

運用近150萬筆企業資訊、法院200萬筆判例、媒體相關報導、上下游供應鏈與子公司產業關係、註冊國別等企業大數據資訊，結合AI技術及大數據演算法計算出企業及個人之合規分數，並以樹狀圖像式方式展開目標企業、個人之所有關係人背景與關係，透過動態評分模型做到持續、涵蓋關聯性的AML / KYC報告與評分，形成最完整的企業徵信網絡，協助企業提升「客戶盡職調查」(KYC)與「反洗錢」(AML)措施之有效性與完整性。

企業  
資料庫

產業分析  
資料庫

集團  
資料庫

大陸/東協  
台商資料庫

潛在客戶  
開發資料庫

AML KYC  
供應鏈平台

# 全方位企業資料庫 重點組成結構



# 全方位企業資料庫 專業排名分析

企業資料分析項目，帶您深入淺出，窺視台灣各項經營排名績效

**經營最好**

(經營績效指標排名)

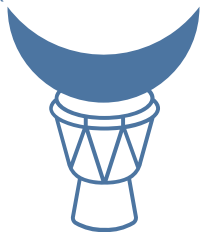

**成長最快**

(營收成長率排名)

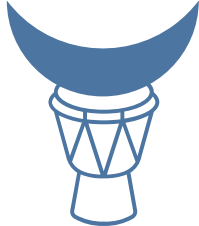

**最會賺錢**

(純益率排名)

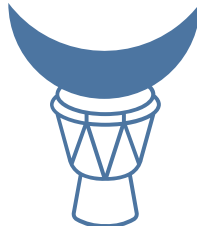

**賺最多錢**

(稅前純益排名)

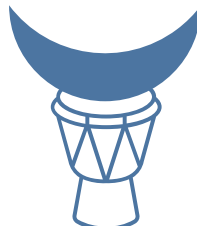

**最會利用資產**

(資產報酬率排名)

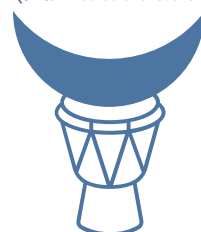

**投資效益最好**

(淨值報酬率排名)

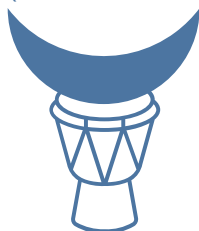

**員工賺最多錢**

(員工生產力指標排名)

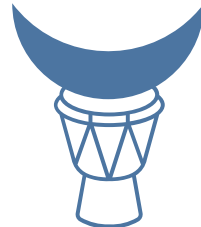

**最值得投資**

(每元淨值純益額排名)

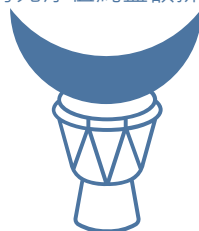

**財產最多**

(資產總額排名)

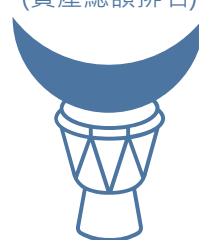

**最值錢**

(淨值排名)

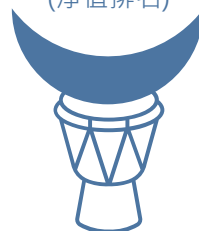

# 全方位企業資料庫 優勢比較



## 全方位企業資料庫

約百萬元  
(含非公開發行企業)

依據各資料庫蒐錄門檻

指標多元

以 個體/合併營收 排名

多元排名  
(營收/績效/產業排名..)

179種完整分類

徵信資料、人員核實

收錄家數

蒐錄門檻

排名指標

排名調查

排名類型

產業分類

資料可信度

## 一般坊間資料庫

約 2,000 家  
(僅有上市櫃公司)

營收20億元以上

指標少

以 合併營收 排名

營收排名機制

以股票分類為主

以公開資料為主



◎  
Taiwan

# TOP 5000 企業排名

以商業諮詢為底，CRIF中華徵信所每年針對年營收一億元新台幣以上的公民營企業進行排名調查，旨在鼓勵具競爭力、有企圖心的企業擠進前五千大排名。自1970年首次調查以來，CRIF中華徵信所一直秉持著公正、客觀、迅速、確實的謹慎態度，從企業規模及經營績效的角度切入，選出台灣地區最具代表性之企業，希望透過CRIF中華徵信所TOP5000企業排名之第三方公信力，為傑出企業進行品質鑑定，協助提昇企業市場地位，並表彰其對台灣的貢獻。



## 企業形象建立

- 彰顯台灣優質的企業
- 協助企業提昇市場地位
- 表彰企業對台灣經濟的貢獻
- 推廣TOP5000傑出企業之產品及形象



## 企業資訊揭露

- 提供品牌及產品信譽度
- 協助提供企業資訊
- 協助電子商務網路交易安全
- 增加網路消費信任感

## TOP5000 傑出企業網路獎章



只要在企業官網上見到TOP5000傑出企業網路獎章圖形，可直接點選圖示並連接CRIF中華徵信所Credit Online TOP5000認證系統，證明該企業為經CRIF中華徵信所認證之企業，並可瀏覽我們分析整理的企業相關資訊，若無法連接認證系統，則表示其並非TOP5000之列名企業。

### 傑出企業網路獎章下載

恭喜中麟營造股份有限公司

榮獲2021年版台灣地區大型企業排名TOP5000

不分業混合營收排名	第 761 名
不分業經營績效排名	第 2112 名
服務業營收淨額排名	第 304 名
服務業經營績效排名	第 959 名
營造業	第 20 名

# TOP5000 由來

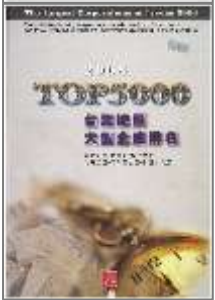
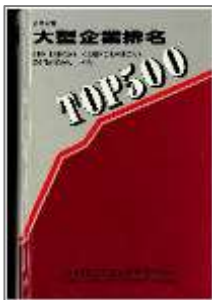

## TOP 5000 由來

50年前，CRIF中華徵信所創辦人張秘先生思考一個問題：「如何在個別公司的徵信報告中，表現該公司在台灣企業的規模和地位？」。於是，決定師法美國Fortune500大，自行製作台灣企業排名。

初期，CRIF中華徵信所動員所有人力，逐家抄寫財務報表數據，再人工彙整排名，1971年全台灣第一份以製造業為基礎的「台灣壹百家最大民營企業」刊物出版；1974年排名家數擴增加300大企業；1977年定名為「TOP500」。

2000年為了展現CRIF中華徵信所為全台灣最專業、調查規模最大的企業排名機構，排名調查正式更名為「TOP5000」，目前是台灣最有歷史的企業排名調查，2020年正式跨入第五十個年頭。

## 50年藍路藍縷

五十年來CRIF中華徵信所動員企業資源，在歷年調查期間，面對個別企業質疑，CRIF中華徵信所秉持專業，一路將「台灣100大企業排名」擴大到「5000大企業排名」，獲得台灣「民間主計處」的美譽。

CRIF中華徵信所總經理郭曉薇表示：我們不敢托大自居，深知這源自於「TOP5000」50年不褪色專業調查，這個專業品牌，是CRIF中華徵信所對台灣社會和經濟研究的一個重大責任。

CRIF集團在2016年併購CRIF中華徵信所後，依然鼎力支持這項調查。因為，透過5000大企業的長期調查，除了可以微觀個別企業競爭力的消長；另一方面以宏觀的角度，觀察台灣總體經濟的變化，「TOP5000」無疑是最佳的先行指標，這是長達50年調查的關鍵價值。

# TOP5000 台灣大型企業排名

## 1971

### 1971年

- TOP100  
開創企業排名先河

### 1974年

- TOP200  
收錄家數突破200家

### 1975年

- TOP300，收錄家數突破300家

### 1976年

- 首創服務業各行業排名

### 1977年

- TOP500，收錄家數突破500家
- 首創公營事業排名、外資企業排名

### 1979年

- TOP1000，收錄家數突破1000家



## 台灣經濟發展回顧

### 1971年- 1972年

- 中華民國退出聯合國

### 1973年- 1980年

- 民國62年政府宣佈推動10大建設(基本建設7項、重化工業3項)
- 民國66年政府推動12項建設計劃
- 民國62年-69年間經濟發展重點由「勞力密集」轉為資本、技術密集產業，並以工業協助農業，提高農業生產



## 1981

### 1982年

- 首創公民營企業混合排名

### 1986年

- TOP2000，  
收錄家數突破2000家

### 1987年

- 開始增加服務業排名

### 1988年

- 服務業排名突破500家、首創聯屬公司合併報表業績排名、金融業資產排名

### 1990年

- TOP3000，收錄家數突破3000家



### 1981年- 1990年

- 立工業技術研究院等學術、技術研究單位
- 民國70年-79年間政府擴大了公共投資，並積極發展重點科技



## 1991

### 1991年

- 首創「企業經營績效綜合指標」

### 1999年

- 收錄家數突破4000家
- 創造300大企業外資排名

### 2000年

- TOP5000  
收錄家數突破4500家



### 1991年- 2000年

- 民國80年推動「國家建國60年計劃」
- 民國86年亞洲金融風暴

# TOP5000 台灣大型企業排名

## 2001

### 2004年

- 因應讀者投資閱讀習慣，首度將獲利指標之稅前純益改為稅後純益來計算

### 2006年

- 首創各行業經營績效綜合指標排名、科學園區及加工出口區營收淨額排名

### 2007年

- 首創聯屬企業經營績效排名、金磚企業評選標準

### 2008年

- 收錄家數突破5000家

### 2009年

- 首創5000大企業各縣市家數分佈
- 首創5000大產業業績總表與分析

### 2001年- 2010年

- 民國90年開放台資銀行赴中國大陸設立辦事處
- 民國91年台灣正式加入WTO
- 民國99年與中國大陸簽署海峽兩岸經濟合作架構協議 (ECFA)



## 2011

### 2014年

- 首次推出TOP5000電子書

### 2015年

- 首次運用TOP5000資料庫推出高薪100產業地圖及台灣50產業地圖第一版

### 2016年

- 2016年CRIF中華徵信所與義大利CRIF集團經公司合併導入「徵信科技」(CrediTech)，期望提升金融相關業者在評估企業信用風險的效率及正確性。

### 2011年- 2020年

- 民國100年精準12家台資銀行赴中國大陸設立分行
- 民國101年推動「三業四化」一製造業服務化、服務業科技化與國際化、傳產特色化
- 民國102年全面採用國際標準報告準則(IFRS)
- 民國104年推動「生產力4.0發展方案」
- 民國105年推動「5+2產業創新計劃」
- 民國107-100年中美貿易爭端，美國陸續對中國輸美商品徵收25%關稅
- 民國108年金管會核發三張純網路銀行執照
- 民國109年全球爆發新冠肺炎

## 2020

- TOP5000 50周年





Taiwan

# “透視台灣總體經濟發展趨勢，分析企業競爭實力”



## TOP 5000 企業排名 資料庫



## TOP 5000 企業排名 出版品

TOP5000企業排名

查詢結果

● 輸入的查詢條件

項目	輸入條件
類別字彙	以字詞或 按首字或末字
條件種類	<input type="checkbox"/> 按公司名稱
	<input type="checkbox"/> 按行業別
	<input type="checkbox"/> 按營業額
	<input type="checkbox"/> 按資產
	<input type="checkbox"/> 按員工數

查詢



# 2020年頒佈



# 週年 連續入榜企業

## 全台最具公信力之《台灣大型企業排名TOP 5000》陪伴台灣企業走過半世紀



### 五十有成特別獎

頒獎人：國家發展委員會副主委游建華

受獎單位：

- 和泰汽車股份有限公司
- 台灣積體電路製造股份有限公司
- 漢海航空工業股份有限公司



### 領袖四十獎

頒獎人：國家發展委員會副主委游建華

受獎單位：

- 中華航空股份有限公司
- 新光人壽保險股份有限公司



### 傳奇五十獎

頒獎人：CRIF中華徵信所總經理劉曉菁

受獎單位：

- 台灣化學纖維股份有限公司
- 南亞塑膠工業股份有限公司
- 台灣塑膠工業股份有限公司



### 傑績三十獎

頒獎人：CRIF中華徵信所總經理劉曉菁

受獎單位：

- 南山人壽保險股份有限公司
- 台灣電力股份有限公司
- 台灣中油股份有限公司
- 和泰汽車股份有限公司
- 陽明海運股份有限公司



### 綻放二十獎

頒獎人：CRIF中華徵信所總經理劉曉菁

受獎單位：

- 富邦人壽保險股份有限公司
- 萬海航運股份有限公司
- 萬泰保險股份有限公司
- 台灣人壽保險股份有限公司
- 台灣積體電路製造股份有限公司
- 漢海航空工業股份有限公司
- 台塑石化股份有限公司

# TOP5000台灣大型企業排名 收錄標準與調查方法



## 【企業收錄標準】

- 是指針對**年營收一億元新台幣以上**的公營企業(包含非公開發行公司)，所進行的排名調查，最後以**營收淨額**排名取其前 5000 家公司，故稱為 TOP5000，或稱 5000 大企業。

## 【調查方法】

- 資料蒐集從1970年起，收錄至今已有50餘年，這項調查，於每年3月底至5月中旬，針對**資本額 6,000 萬元以上的製造業**及**資本額 3,000 萬元以上的服務業**，至少 12,000 家企業樣本進行問卷普查。



※族繁不及備載，無法逐一詳列！

# TOP5000台灣大型企業排名 蒐錄與排名家數

## 【2024 蒐錄與排名家數】

- 混合篇 5,000家
- 製造業 2,481家
- 服務業 2,286家
- 金融業 281家
- 公營事業 26家
- 外資企業 328家
- 聯屬公司 1,986家

5000 大企業各縣市家數分布表

縣市	2021	2022	2023
台北市	1783	1768	1,759
新北市	780	787	789
桃園市	520	498	481
台中市	449	458	443
高雄市	417	425	425
台南市	275	276	282
新竹縣	185	197	212
新竹市	104	163	168
彰化縣	143	141	148
苗栗縣	67	67	65
雲林縣	44	43	45
南投縣	36	37	40
嘉義縣	37	34	37
屏東縣	31	35	36
宜蘭縣	24	23	22
基隆市	20	20	18
花蓮縣	11	12	13
嘉義市	7	8	8
台東縣	5	5	6
金門縣	1	2	2
澎湖縣	1	1	1
連江縣	0	0	0
總家數	5,000	5,000	5,000



# TOP5000台灣地區大型企業排名 排名獨特性

## CRIF 中華徵信所

財報調查，以 **單一公司個體財報(母公司)** 為主，市面上企業調查以合併報表為主，未編列合併報表者，以獨立財報為輔。  
A雜誌與B週刊等，企業排名資料皆參考TOP5000企業排名。

### A 雜誌

針對台灣、香港、上海、深圳之企業，以合併報表為主，未編列合併報表者，以獨立財報為輔。

### B 週刊

以台灣、香港、上海、深圳的上市櫃公司為樣本，以合併優先，非合併次之。

# TOP5000台灣地區大型企業排名 排名獨特差異

## CRIF 中華徵信所

蒐錄年限：1995-至今 (29年)

出版品：1971年編印問市，調查經驗累積 邁入第54年

排名指標：多元

財務資料年度：2023年

### 【2024年版 TOP5000調查家數】

混合篇	5,000家
製造業	2,481家
服務業	2,286家
金融業	281家
公營事業	26家
外資企業	328家
聯屬公司	1,986家

## 天下雜誌

蒐錄年限：2004-至今 (20年)

排名指標：僅營業收入進行排名

財務資料年度：2023年

### 【2024年 2000大調查家數】

製造業排名	1350名
服務業排名	650名
金融業排名	100名

# TOP5000台灣大型企業排名 優勢

01

## 蒐集企業資料年度久，量體多

企業調整深耕多年，資料蒐集長達50多年之久

02

## 全台唯一 B2B企業資料量體多

全台唯一完整蒐錄  
非公發企業家數最多  
財務數字最完整

03

## 統計公式指標多

計算方式，指標多元，排名資格嚴謹，資料可信度高

04

## 產業分類多

產業分類達179種  
製造、服務、金融、公營為基礎

05

## 多元排名

依據不同類型有：營收淨額排名、各產業排名、混合營收排名、經營績效排名、資產總額排名及綜合指標排名等

06

## 首創 企業經營績效綜合指標研究

市面上獨家指標，具專家認證，每年皆邀請產官學界的專家，進行企業排名資料審核與研究，是市場上少數將企業的實際經營體質反映為量化（比方企業經營績效綜合指標排名與綜合得分等）

# TOP5000台灣大型企業排名 財務比率計算公式及排名基礎



財務比率	計算公式	說明
營收成長率	$\left\{ \frac{2022\text{年營收淨額}}{2021\text{年營收淨額}} - 1 \right\} \times 100\%$	顯示企業或行業銷貨的變動情況及企業或行業經營的成長性，比率愈大即表示成長愈高。
純益率	$\frac{\text{稅後純益}}{\text{營收淨額}} \times 100\%$	顯示企業或行業扣除一切費用後繳稅前，剩餘利潤比率情況，即每元營業所得淨利，比率愈大愈好。
淨值報酬率	$\frac{\text{稅後純益}}{\text{年初淨值} + \text{年終淨值} / 2} \times 100\%$	顯示企業或行業一年中自有資金從事營業活動所得的利潤，即每元淨值所得利潤額，比率愈大愈好。
資產報酬率	$\frac{\text{稅後純益}}{\text{年初資產} + \text{年終資產} / 2} \times 100\%$	顯示企業或行業每元資產所得利潤額，由此得知整個經營活動的綜合效益。
負債比率	$\frac{\text{負債}}{\text{年終資產}} \times 100\%$	顯示公司資金來源借入資金所占的比率，比率越大即負債的比率越大，原則上以不超過 0.5 為宜。
每一員工銷貨額	$\frac{\text{營收淨額}}{\text{員工人數}}$	顯示企業或行業平均每一員工所能貢獻的營收淨額數。
生產力指標 (每一員工純益額)	$\frac{\text{稅後純益}}{\text{員工人數}}$	顯示企業或行業平均每一員工所貢獻的稅前純益數，此比率又稱生產力指標。
每元淨值銷貨額	$\frac{\text{營收淨額}}{\text{年終淨值}}$	顯示企業或行業平均每投資一元所創造的營收淨額數。
每元淨值純益額	$\frac{\text{稅後純益}}{\text{年終淨值}}$	顯示企業或行業平均每投資一元所創造的繳稅前的淨利數。
資產成長率	$\left\{ \frac{2022\text{年資產淨額}}{2021\text{年資產淨額}} - 1 \right\} \times 100\%$	顯示金融機構收受存款後投資於放款、存放同業、證券、買匯等各項資產成長情形，係衡量金融機構大小之比率。

## 以財務數據為基礎

營收淨額/營業利益

稅前純益/稅後純益

資產總額/實繳資本額

股東權益/淨值

## 以企業經營資料為輔

企業基本資料

經營者基本資料

品牌狀況

研發投入相關資料

行業別分類

# TOP5000台灣大型企業排名 行業分類



行業  
分類

以主計處 行業分類為基礎

每年調查約179個產業別

四碼行業別分類

製造、服務、金融、公營為基礎

相關營收依照行業別區分

另依照園區、外資等屬性進行分類

- 製造業 分99類
- 服務業 分76類
- 金融業 分22類
- 公營事業 分1類

代碼	行業名稱	代碼	行業名稱	代碼	行業名稱	代碼	行業名稱
801	食品飲料業	802	菸酒業	803	化學工業	804	基本金屬業
805	非金屬礦物製品業	806	塑膠業	807	橡膠業	808	皮革業
809	紡織業	810	紙業	811	印刷業	812	其他印刷業
813	金屬製品業	814	機械業	815	電機電子業	816	其他電機電子業
817	運輸設備業	818	其他運輸設備業	819	其他機械業	820	其他電機電子業
821	其他金屬製品業	822	其他機械業	823	其他電機電子業	824	其他電機電子業
825	其他電機電子業	826	其他電機電子業	827	其他電機電子業	828	其他電機電子業
829	其他電機電子業	830	其他電機電子業	831	其他電機電子業	832	其他電機電子業
833	其他電機電子業	834	其他電機電子業	835	其他電機電子業	836	其他電機電子業
837	其他電機電子業	838	其他電機電子業	839	其他電機電子業	840	其他電機電子業
841	其他電機電子業	842	其他電機電子業	843	其他電機電子業	844	其他電機電子業
845	其他電機電子業	846	其他電機電子業	847	其他電機電子業	848	其他電機電子業
849	其他電機電子業	850	其他電機電子業	851	其他電機電子業	852	其他電機電子業
853	其他電機電子業	854	其他電機電子業	855	其他電機電子業	856	其他電機電子業
857	其他電機電子業	858	其他電機電子業	859	其他電機電子業	860	其他電機電子業
861	其他電機電子業	862	其他電機電子業	863	其他電機電子業	864	其他電機電子業
865	其他電機電子業	866	其他電機電子業	867	其他電機電子業	868	其他電機電子業
869	其他電機電子業	870	其他電機電子業	871	其他電機電子業	872	其他電機電子業
873	其他電機電子業	874	其他電機電子業	875	其他電機電子業	876	其他電機電子業
877	其他電機電子業	878	其他電機電子業	879	其他電機電子業	880	其他電機電子業
881	其他電機電子業	882	其他電機電子業	883	其他電機電子業	884	其他電機電子業
885	其他電機電子業	886	其他電機電子業	887	其他電機電子業	888	其他電機電子業
889	其他電機電子業	890	其他電機電子業	891	其他電機電子業	892	其他電機電子業
893	其他電機電子業	894	其他電機電子業	895	其他電機電子業	896	其他電機電子業
897	其他電機電子業	898	其他電機電子業	899	其他電機電子業	900	其他電機電子業
901	其他電機電子業	902	其他電機電子業	903	其他電機電子業	904	其他電機電子業
905	其他電機電子業	906	其他電機電子業	907	其他電機電子業	908	其他電機電子業
909	其他電機電子業	910	其他電機電子業	911	其他電機電子業	912	其他電機電子業
913	其他電機電子業	914	其他電機電子業	915	其他電機電子業	916	其他電機電子業
917	其他電機電子業	918	其他電機電子業	919	其他電機電子業	920	其他電機電子業
921	其他電機電子業	922	其他電機電子業	923	其他電機電子業	924	其他電機電子業
925	其他電機電子業	926	其他電機電子業	927	其他電機電子業	928	其他電機電子業
929	其他電機電子業	930	其他電機電子業	931	其他電機電子業	932	其他電機電子業
933	其他電機電子業	934	其他電機電子業	935	其他電機電子業	936	其他電機電子業
937	其他電機電子業	938	其他電機電子業	939	其他電機電子業	940	其他電機電子業
941	其他電機電子業	942	其他電機電子業	943	其他電機電子業	944	其他電機電子業
945	其他電機電子業	946	其他電機電子業	947	其他電機電子業	948	其他電機電子業
949	其他電機電子業	950	其他電機電子業	951	其他電機電子業	952	其他電機電子業
953	其他電機電子業	954	其他電機電子業	955	其他電機電子業	956	其他電機電子業
957	其他電機電子業	958	其他電機電子業	959	其他電機電子業	960	其他電機電子業
961	其他電機電子業	962	其他電機電子業	963	其他電機電子業	964	其他電機電子業
965	其他電機電子業	966	其他電機電子業	967	其他電機電子業	968	其他電機電子業
969	其他電機電子業	970	其他電機電子業	971	其他電機電子業	972	其他電機電子業
973	其他電機電子業	974	其他電機電子業	975	其他電機電子業	976	其他電機電子業
977	其他電機電子業	978	其他電機電子業	979	其他電機電子業	980	其他電機電子業
981	其他電機電子業	982	其他電機電子業	983	其他電機電子業	984	其他電機電子業
985	其他電機電子業	986	其他電機電子業	987	其他電機電子業	988	其他電機電子業
989	其他電機電子業	990	其他電機電子業	991	其他電機電子業	992	其他電機電子業
993	其他電機電子業	994	其他電機電子業	995	其他電機電子業	996	其他電機電子業
997	其他電機電子業	998	其他電機電子業	999	其他電機電子業	1000	其他電機電子業

各國行業分類多以聯合國國際行業標準分類 ( International Standard Industrial Classification of All Economic Activities ; ISIC ) 為基礎，並依照各自國情及聯合國修訂方向進行微調。我國主計處行業分類亦依此方式操作，同時參考美國、日本及加拿大等三地進行調整。

主計處之行業分類係依據營業場所的主要經濟活動做為分類依據，但為便於符合業界慣例，**中華徵信所之行業分類係依據受訪業者的主要營收來源做為行業分類之依據**。如一家公司有多項主要營業項目 ( 如同時有紡織布料製造、成衣設計販售等 )，則依造各營業項目進行營業額分拆，故**部分公司會有個多個行業別排名**。

# TOP5000台灣大型企業排名 多元排名



# TOP5000台灣大型企業排名 排名類型說明

01

企業營收淨額

以**企業的營收淨額**進行排名。例如 5000 大企業混合排名、製造業排名、服務業排名、公營事業排名、外資企業排名，以及各行業排名都是以營收淨額進行排名。比較特殊的是金融業排名，因為銀行的放款規模主要與資產規模有關，因此是以資產規模進行排名，而不是以營收淨額進行排名。

02

企業經營績效 獨家  
指標

以**經營績效**進行排名。企業經營績效綜合指標排名，是 1991 年由中華徵信所獨創的企業綜效排名，目的在於檢視企業的經營綜效的良窳。排名係依據營收淨額、營收成長率、稅後純益、純益率、資產報酬率、淨值報酬率、每一員工銷貨額及生產力指標共八項指標的綜效評估所進行的排名。包含 5000 大企業、製造業、服務業、金融業、公營事業、外資企業都會進行此項排名。

03

產業經營績效

以**產業的經營績效**進行排名。將 5000 大企業依其行業屬性，分為**179個**行業，並且以企業經營績效的評估方式，對行業的整體表現進行排名。

04

聯屬公司合併報表業績

以**聯屬公司合併報表業績**進行排名。  
聯屬公司合併報表業績排名，顧名思義是將一家公司與其符合會計準則第 7 號公報的子（孫）公司共同編製的合財報業績予以排名。  
此項排名的目的是用以**檢視母子公司合併經營的成果**，主要是在全球化的趨勢下，大型企業或大量對外投資或是進行多角化投資經營，僅以母公司財報的資訊往往無法充分展現完整的經營結果，只有透過合併財報的表達才能完整展現。

## 企業經營績效綜合指標排名之研究說明：

為了避免傳統的企業排名大多以營收淨額單項指標作依據，僅能比較企業經營規模的大小，而不能有效詳實地評鑑企業全面的經營績效，中華徵信所自1991年起首創「企業經營績效綜合指標」的企業排名方法，期能建立一套可以客觀反映企業經營體質強弱的指標。

企業經營績效綜合指標的評選過程係採用德爾菲法 ( Delphi )，由各界學者專家自各類財務報表中挑選出特別足以代表企業經營績效的財務分析指標，並依其重要性給予不同的權數。而根據各企業在各項財務指標的排名高低所換算而得的各單項分數，乘以各項指標的權數後再相加，即可求得各企業的經營績效綜合得分。



# TOP5000台灣大型企業排名 企業經營績效綜合指標說明

獨家  
指標

評估企業經營績效的八項主要指標

*Eight Major Indicators of Corporate Business Performance*

\*能確切表現企業的整體經營績效，兼顧營收、獲利、投資報酬及生產力的質與量之均衡發展。

- 代表企業市場規模的 **營收淨額 Sales**
- 代表企業成長速度的 **營收成長率 Change in sales**
- 代表企業盈利規模的 **稅後純益 Net Income**
- 代表企業獲利能力的 **純益率 Return on sales**
- 代表企業投資效益的 **淨值報酬率 Return on net worth**
- 代表企業資產運用效率的 **資產報酬率 Return on assets**
- 代表企業員工產值的 **每一員工銷貨額 Sales per employee**
- 代表企業員工生產力的 **生產力指標 Net Income per employee**

2023 年企業經營績效綜合指標權數值

指標	權數平均值 (%)
營收淨額	9.56
稅後純益	13.40
營收成長率	11.94
純益率	15.36
淨值報酬率	16.20
資產報酬率	16.67
每一員工銷貨額	7.93
生產力指標	8.94
總計	100.00

# TOP5000台灣大型企業排名 企業經營績效綜合指標



獨家  
指標

## 企業經營績效綜合指標圖表說明

### Composite Indicators Of Business Performance-Illustration Chart



### 評估企業經營績效的八項主要指標

#### Eight Major Indicators of Corporate Business Performance

- 營收淨額 Sales
- 營收成長率 Change in sales
- 稅後利益 Net income
- 純益率 Return on sales
- 淨值淨額 Return on equity
- 資產報酬率 Return on assets
- 每一員工銷售額 Sales per employee
- 生產力指數 Net income per employee

根據企業經營績效圖表說明，其數據來源，包括：會計師驗證之財務資料及企業經營績效之各項指標。  
Based on comprehensive and audited financial data and corporate business performance, covering both quantitative and qualitative aspects.

排名 RANK	公司名稱 COMPANY	總資產 TOTAL ASSETS	獲利表現 PROFIT PERFORMANCE		營運效率 OPERATIONAL EFFICIENCY		財務健全度 FINANCIAL SOUNDNESS		成長性 GROWTH	風險性 RISK	社會責任 SOCIAL RESPONSIBILITY	永續性 SUSTAINABILITY
			淨額 AMOUNT	比率 RATIO	淨額 AMOUNT	比率 RATIO	淨額 AMOUNT	比率 RATIO				
1	鴻海精密	ASIA DRAGON ELECTRONIC	16,522	16.52%	1,148	6.95%	1,148	6.95%	11.48%	6.95%	11.48%	6.95%
2	聯發科技	REALTEK SEMICONDUCTOR	10,522	10.52%	700	6.65%	700	6.65%	7.00%	6.65%	7.00%	6.65%
3	聯華電子	AU Optronics Corp.	9,522	9.52%	600	6.30%	600	6.30%	6.00%	6.30%	6.00%	6.30%
4	聯發科技	REALTEK SEMICONDUCTOR	8,522	8.52%	500	5.87%	500	5.87%	5.00%	5.87%	5.00%	5.87%
5	聯發科技	REALTEK SEMICONDUCTOR	7,522	7.52%	400	5.32%	400	5.32%	4.00%	5.32%	4.00%	5.32%
6	聯發科技	REALTEK SEMICONDUCTOR	6,522	6.52%	300	4.60%	300	4.60%	3.00%	4.60%	3.00%	4.60%
7	聯發科技	REALTEK SEMICONDUCTOR	5,522	5.52%	200	3.62%	200	3.62%	2.00%	3.62%	2.00%	3.62%
8	聯發科技	REALTEK SEMICONDUCTOR	4,522	4.52%	150	3.32%	150	3.32%	1.50%	3.32%	1.50%	3.32%
9	聯發科技	REALTEK SEMICONDUCTOR	3,522	3.52%	100	2.84%	100	2.84%	1.00%	2.84%	1.00%	2.84%
10	聯發科技	REALTEK SEMICONDUCTOR	2,522	2.52%	70	2.77%	70	2.77%	0.70%	2.77%	0.70%	2.77%
11	聯發科技	REALTEK SEMICONDUCTOR	1,522	1.52%	50	3.28%	50	3.28%	0.50%	3.28%	0.50%	3.28%
12	聯發科技	REALTEK SEMICONDUCTOR	1,022	1.02%	30	2.93%	30	2.93%	0.30%	2.93%	0.30%	2.93%
13	聯發科技	REALTEK SEMICONDUCTOR	822	0.822%	20	2.43%	20	2.43%	0.20%	2.43%	0.20%	2.43%
14	聯發科技	REALTEK SEMICONDUCTOR	622	0.622%	10	1.61%	10	1.61%	0.10%	1.61%	0.10%	1.61%
15	聯發科技	REALTEK SEMICONDUCTOR	422	0.422%	5	1.19%	5	1.19%	0.05%	1.19%	0.05%	1.19%
16	聯發科技	REALTEK SEMICONDUCTOR	222	0.222%	2	0.90%	2	0.90%	0.02%	0.90%	0.02%	0.90%
17	聯發科技	REALTEK SEMICONDUCTOR	122	0.122%	1	0.82%	1	0.82%	0.01%	0.82%	0.01%	0.82%
18	聯發科技	REALTEK SEMICONDUCTOR	22	0.022%	0	0.00%	0	0.00%	0.00%	0.00%	0.00%	0.00%
19	聯發科技	REALTEK SEMICONDUCTOR	12	0.012%	0	0.00%	0	0.00%	0.00%	0.00%	0.00%	0.00%
20	聯發科技	REALTEK SEMICONDUCTOR	2	0.002%	0	0.00%	0	0.00%	0.00%	0.00%	0.00%	0.00%

# TOP5000台灣大型企業排名 企業經營績效綜合指標



## 經營績效10大產業

綜觀經營績效10大產業雖然製造業入榜家數創新低，不過在AI帶動科技產業創新下，2024年製造業可望重新掌控經營績業主導權。

**第1名行業 半導體業**

經營績效綜合指標排名	2021	2022	2023
經營績效綜合指標排名	3	1	1
總資產 (百萬元)	5,185,819	5,537,081	5,181,181
總收入 (百萬元)	39.88	38.59	8.88
營業利益 (百萬元)	863,831.37	1,342,146.32	1,007,264.81
純益率 (%)	32.29	37.36	31.84
淨資產率 (%)	36.31	37.44	39.83
資產報酬率 (%)	17.92	29.8	13.83
第一員工薪資 (千元)	11,017	14,211	12,368
生產力指標 (千元)	3,914	5,395	4,011

**第2名行業 證券信託投資業**

經營績效綜合指標排名	2021	2022	2023
經營績效綜合指標排名	16	27	2
總資產 (百萬元)	34,214	33,182	38,719
總收入 (百萬元)	20.44	8.31	9.29
營業利益 (百萬元)	10,211.18	18,834.35	23,999.58
純益率 (%)	32.53	28.37	23.88
淨資產率 (%)	25.14	28.25	25.2
資產報酬率 (%)	16.17	15.4	19.2
第一員工薪資 (千元)	11,815	11,188	11,633
生產力指標 (千元)	3,709	2,275	2,874.23

**第3名行業 創業投資業**

經營績效綜合指標排名	2021	2022	2023
經營績效綜合指標排名	18	24	3
總資產 (百萬元)	4,313	6,617	8,733
總收入 (百萬元)	31.3	4.31	215.04
營業利益 (百萬元)	3,693.02	1,894.81	8,895.83
純益率 (%)	81.8	74.36	70.22
淨資產率 (%)	13.3	13	13.77
資產報酬率 (%)	15.68	13.17	11.88
第一員工薪資 (千元)	64,803	63,710	33,023
生產力指標 (千元)	52,848	47,389	58,938

**第4名行業 汽車買賣業**

經營績效綜合指標排名	2021	2022	2023
經營績效綜合指標排名	84	181	4
總資產 (百萬元)	673,199	657,293	341,246
總收入 (百萬元)	2.82	-2.36	17.3
營業利益 (百萬元)	84.26	6,490	41,987.35
純益率 (%)	4.49	-6.84	3.72
淨資產率 (%)	17.55	3	28.38
資產報酬率 (%)	8.4	-8.84	12.01
第一員工薪資 (千元)	28,013	22,534	23,637
生產力指標 (千元)	1034	188.3	1,888

**第5名行業 其他運輸工具及零件業**

經營績效綜合指標排名	2021	2022	2023
經營績效綜合指標排名	111	31	5
總資產 (百萬元)	33,095	38,165	39,693
總收入 (百萬元)	-1.24	18.12	32.79
營業利益 (百萬元)	1,000	3,318	6,298
純益率 (%)	3.71	8.18	15.42
淨資產率 (%)	12.11	18.72	31.35
資產報酬率 (%)	3.31	8.72	14.39
第一員工薪資 (千元)	11,391	14,821	15,539
生產力指標 (千元)	197	1,816	2,388

**第6名行業 遊戲軟體業**

經營績效綜合指標排名	2021	2022	2023
經營績效綜合指標排名	23	21	6
總資產 (百萬元)	52,512	39,225	39,358
總收入 (百萬元)	14.5	3.33	29.71
營業利益 (百萬元)	8,043	8,524	7,990
純益率 (%)	34.74	27.86	26.16
淨資產率 (%)	26.75	38.17	24.67
資產報酬率 (%)	20.18	18.84	17.57
第一員工薪資 (千元)	7,739	7,681	9,012
生產力指標 (千元)	1,912	3,134	1,820

**第7名行業 積體電路設計業**

經營績效綜合指標排名	2021	2022	2023
經營績效綜合指標排名	2	3	7
總資產 (百萬元)	838,438	885,052	748,283
總收入 (百萬元)	53.61	-9.25	13.98
營業利益 (百萬元)	245,624.78	229,848	130,151.93
純益率 (%)	38.31	24.95	18.59
淨資產率 (%)	33.18	25	13.76
資產報酬率 (%)	33.23	17.24	11.17
第一員工薪資 (千元)	22,388	19,491	16,407
生產力指標 (千元)	4,383	4,813	3,051

**第8名行業 其他證券業**

經營績效綜合指標排名	2021	2022	2023
經營績效綜合指標排名	42	44	8
總資產 (百萬元)	24,275	19,072	23,302
總收入 (百萬元)	57.27	-22.42	6.07
營業利益 (百萬元)	16,396.14	31,528.89	14,330.05
純益率 (%)	45.79	61.22	79.8
淨資產率 (%)	33.23	18.88	12.73
資產報酬率 (%)	7.33	3.23	9.14
第一員工薪資 (千元)	17,134	16,879	17,275
生產力指標 (千元)	4,335	16,380	12,881

**第9名行業 基礎工業及其附屬業**

經營績效綜合指標排名	2021	2022	2023
經營績效綜合指標排名	93	38	4
總資產 (百萬元)	4,496	3,716	4,191
總收入 (百萬元)	31.68	90.23	23.43
營業利益 (百萬元)	164.74	123.04	80.34
純益率 (%)	11.47	11.83	18.12
淨資產率 (%)	6.8	11.18	22.08
資產報酬率 (%)	5.99	9.28	15.88
第一員工薪資 (千元)	22,739	43,762	37,699
生產力指標 (千元)	2,815	3,128	12,945

**第10名行業 電信業**

經營績效綜合指標排名	2021	2022	2023
經營績效綜合指標排名	68	47	10
總資產 (百萬元)	222,228	369,469	312,724
總收入 (百萬元)	3.89	2.24	5.25
營業利益 (百萬元)	32,988.89	31,211.27	64,008.11
純益率 (%)	14.83	14.73	39.2
淨資產率 (%)	8.76	8.01	11.24
資產報酬率 (%)	3.23	5.34	8.87
第一員工薪資 (千元)	8,434	8,934	8,820
生產力指標 (千元)	1,282	1,314	1,372

註：10大績效產業2023年之營收成長率之計算，因考量前後年度有入榜家數之變動，係以今年調查時入榜之家數，重新更正2022年之營收總額計算，而非直接以2022年度該產業之營收總額計算（其他各年度之營收成長率亦同），在比較分析時應予注意。

# TOP5000台灣大型企業排名

# 最新調查結果公佈



## 全國最佳經營績效前10大企業

2024年版「台灣大型企業排名TOP5000」

排名	公司名稱	綜合得分
1	潤隆建設	96.29
2	保盛藥業	95.63
3	永信建設開發	94.92
4	大亞創業投資	94.4
5	文生開發	94.34
6	元大證券投資信託	93.29
7	和泰汽車	93.2
8	鈹象電子	93.09
9	和平電力	92.48
10	玉山創業投資	91.84

2023年版「台灣大型企業排名TOP5000」

排名	公司名稱	綜合得分
1	長榮海運	97.08
2	台新創業投資	96.91
3	台灣積體電路製造	95.97
4	旭隼科技	94.27
5	信驊科技	94.17
6	萬海航運	94.03
7	陽明海運	93.82
8	明緯企業	93.73
9	巨漢系統科技	93.65
10	嘉澤端子工業	93.62

\*註：經營績效係依據8項財務指標，包含營收淨額、純益率、營收成長率、稅後純益、淨值、資產、淨值報酬率和資產報酬率，再依財經專家學者根據當年景氣情況，給予各項指標所占權重後，計算出綜合得分。

# TOP5000台灣大型企業排名 最新調查結果公佈

## 全國營收淨額10大企業 (規模最大)

2024年版「台灣大型企業排名TOP5000」

2023排名	公司名稱	營收淨額/百萬	2022排名
1	鴻海精密工業	3,448,641	1
2	台灣積體電路製造	2,153,285	2
3	和碩聯合科技	1,181,971	3
4	台灣中油	1,103,469	4
5	廣達電腦	907,949	5
6	仁寶電腦工業	874,914	6
7	勞動部勞工保險局	835,685	8
8	台灣電力	780,984	11
9	台塑石化	710,310	7
10	國泰人壽保險	686,137	10

## 稅後純益10大企業 (賺錢最多)

2024年版「台灣大型企業排名TOP5000」

2023排名	公司名稱	稅後純益/百萬	2022排名
1	台灣積體電路製造	838,498	1
2	鴻海精密工業	142,098	4
3	聯發科技	76,979	5
4	富邦金融控股	65,042	10
5	聯華電子	60,990	7
6	中國信託金融控股	57,574	18
7	國泰金融控股	51,514	11
8	中國信託商業銀行	41,333	12
9	廣達電腦	39,676	22
10	中華電信	36,917	14

# TOP5000台灣大型企業排名 最新調查結果公佈

## 營收成長率10大企業 ( 成長最快 )

2024年版「台灣大型企業排名TOP5000」

排名	公司名稱	營收成長率(%)
1	昱展新藥生技	58,559.00
2	瑞築建設	6,744.47
3	三豐建設	6,682.84
4	致和證券	2,676.86
5	臺灣金融控股	2,113.74
6	崑崙精密科技	1,624.42
7	五福旅行社	1,613.93
8	文生開發	1,472.96
9	旅天下聯合國際旅行社	1,451.88
10	豐謙建設	1,432.18

## 淨值10大企業 ( 自有資金最多 )

2024年版「台灣大型企業排名TOP5000」

2023排名	公司名稱	淨值/百萬	2022排名
1	台灣積體電路製造	3,458,914	1
2	鴻海精密工業	1,493,109	2
3	富邦金融控股	816,606	4
4	國泰金融控股	801,446	3
5	國泰人壽保險	618,419	7
6	富邦人壽保險	492,038	28
7	中國信託金融控股	465,345	12
8	台灣糖業	460,517	6
9	長庚醫療財團法人	453,477	8
10	長榮海運	439,899	5

# TOP5000台灣大型企業排名 最新調查結果公佈

## 製造業10大企業 ( 營收淨額 )

2024年版「台灣大型企業排名TOP5000」

2023年排名	公司名稱	營收淨額/百萬	2022年排名
1	鴻海精密工業	3,448,641	1
2	台灣積體電路製造	2,153,285	2
3	和碩聯合科技	1,181,971	3
4	廣達電腦	907,949	4
5	仁寶電腦工業	874,914	5
6	台灣中油	799,007	6
7	台塑石化	710,310	7
8	緯創資通	635,223	8
9	英業達	442,686	9
10	友達光電	214,681	12

## 服務業10大企業 ( 營收淨額 )

2024年版「台灣大型企業排名TOP5000」

2023年排名	公司名稱	營收淨額/百萬	2022年排名
1	台灣電力	780,984	1
2	華碩電腦	395,848	3
3	文晔科技	379,590	2
4	台灣中油	304,462	5
5	聯發科技	268,686	4
6	茂宣企業	262,561	7
7	統一超商	197,664	8
8	中華電信	188,730	9
9	長榮航空	187,813	16
10	全聯實業	175,000	11

# TOP5000台灣大型企業排名 最新調查結果公佈

## 金融業10大企業（資產總額）

2024年版「台灣大型企業排名TOP5000」

2023年排名	公司名稱	資產/百萬	2022年排名
1	國泰金融控股	12,811,120	1
2	富邦金融控股	11,106,312	2
3	國泰人壽保險	8,394,447	3
4	中華郵政	8,331,665	4
5	中國信託金融控股	8,304,135	5
6	臺灣金融控股	6,607,285	6
7	臺灣銀行	6,160,867	7
8	南山人壽保險	5,374,984	8
9	富邦人壽保險	5,312,703	9
10	中國信託商業銀行	5,112,180	11

## 公營事業10大企業（營收淨額）

2024年版「台灣大型企業排名TOP5000」

公營排名	公司名稱	營收淨額/百萬
1	台灣中油	1,103,469
2	勞動部勞工保險局	835,685
3	台灣電力	780,984
4	中華郵政	228,754
5	臺灣菸酒	54,964
6	國立台灣大學醫學院附設醫院	51,250
7	台北榮民總醫院	36,489
8	國營臺灣鐵路	31,927
9	台灣自來水	31,870
10	台灣糖業	30,187

註：金融業整業排名仍以資產總額為排名基礎，但金融業各行業排名，為符合一般習慣，銀行業、信用合作社、農漁會信用部、票券金融業、信用卡業、金融控股業以資產總額排名，保險業及其輔助業、證券業及其輔助業，則以營收淨額為排名基礎。



# TOP5000台灣大型企業排名 調查結果

## 2024年版「台灣大型企業排名TOP5000」

### 2024 版金磚企業

公司名稱	EPS	營收淨額 (百萬元)	營收成長率	稅後純益 (百萬元)	純益率	隸屬集團
玉新開發建設	7.83	558	130.74	413	73.98	億昌營造
保盛藥業	55.72	7,508	149.05	3,343	44.53	保諾藥業
滾石國際音樂	15.27	973	65.2	285	29.25	
睿信電子	6.26	542	25.88	148	27.25	信邦電子
永裕鋼鐵工程	15.55	1,128	62.07	268	23.76	
文生開發	6.63	7,532	1472.96	1,665	22.1	裕隆
盟訊實業	6.44	1,047	113.73	211	20.16	
馳頓互科技	5.8	1,782	743.15	348	19.51	飛宏科技
中華資安國際	7.78	1,696	20.12	270	15.89	中華電信
兄弟大飯店	8.44	837	51.49	127	15.13	
佳霖科技	6.33	955	56.44	127	13.26	弘塑科技

金磚企業須同時符合以下6條件：

- 1.須為本國之非公開發行公司
- 2.營收淨額>5億元
- 3.營收成長率>20%
- 4.稅後純益>1億元
- 5.純益率>10%
6. EPS>5 元

# TOP5000台灣大型企業排名 資料運用

## 紙漿、紙及紙製品業 造紙業拚低碳轉型，應對ESG永續課題

近五年紙漿、紙及紙製品業TOP10業者排名

TOP10	2017	2018	2019	2020	2021
1	正隆	正隆	正隆	正隆	正隆
2	中華紙漿	中華紙漿	中華紙漿	中華紙漿	中華紙漿
3	榮成紙業	永豐餘工業用紙	永豐餘工業用紙	永豐餘工業用紙	永豐餘工業用紙
4	永豐餘工業用紙	榮成紙業	榮成紙業	榮成紙業	榮成紙業
5	永豐餘消費品	永豐餘消費品	永豐餘消費品	永豐餘消費品	永豐餘消費品
6	樂利包裝	廣源造紙	統奕包裝	康那香企業	廣源造紙
7	康那香企業	統奕包裝	廣源造紙	廣源造紙	康那香企業
8	統奕包裝	康那香企業	立墩	統奕包裝	統奕包裝
9	合眾紙業	合眾紙業	康那香企業	立墩	立墩
10	日皓造紙工業	日皓造紙工業	日皓造紙工業	日皓造紙工業	合眾紙業

資料來源：CRIF中華徵信所徵信資料庫及近五年「台灣地區大型企業排名TOP5000」。

文章連結：

<https://www.credit.com.tw/NewsCreditOnline/Epaper/IndustrialSubjectContent.aspx?sn=356&unit=556>

# TOP5000台灣大型企業排名 資料運用

## 製藥業

### 結束疫情最後的關鍵，口服新藥？

近五年製藥業TOP10排名

TOP10	2016	2017	2018	2019	2020
1	葛蘭素史克藥廠	永信藥品	葛蘭素史克藥廠	永信藥品	美時化學製藥
2	永信藥品	葛蘭素史克藥廠	永信藥品	東洋藥品	永信藥品
3	台灣神隆	東洋藥品	東洋藥品	美時化學製藥	中國化學製藥
4	東洋藥品	台灣神隆	台灣神隆	中國化學製藥	東洋藥品
5	信東生技	信東生技	信東生技	信東生技	信東生技
6	台耀化學	中國化學製藥	中國化學製藥	友華生技	台耀化學
7	中國化學製藥	友華生技	衛采製藥	台灣神隆	台灣神隆
8	友華生技	衛采製藥	台耀化學	台耀化學	生達化學
9	生達化學	台耀化學	友華生技	生達化學	旭富製藥
10	衛采製藥	生達化學	生達化學	旭富製藥	健喬信元

資料來源：CRIF中華徵信所近五年TOP5000台灣地區大型企業排名

文章連結：

<https://www.credit.com.tw/NewsCreditOnline/Epaper/IndustrialSubjectContent.aspx?sn=336&unit=536>

# TOP5000台灣大型企業排名 資料運用

## 零售式量販業

### 綜合商品零售業跨業併購、整合 零售式量販業首當其衝

《表二》近五年零售式量販業TOP10業者排名

TOP10	2020	2019	2018	2017	2016
1	好市多	好市多	好市多	好市多	好市多
2	家福	家福	家福	家福	家福
3	大潤發	大潤發	大潤發	大潤發流通事業	大潤發流通事業
4	特力屋	特力屋	特力屋	特力屋	特力屋
5	遠百企業	遠百企業	遠百企業	遠百企業	遠百企業
6	大買家	大買家	大買家	大買家	大買家
7	潤泰全球	潤泰全球	台灣糖業	台灣糖業	台灣糖業
8	潤泰創新	潤泰創新	潤泰全球	潤泰全球	潤泰全球
9	特家	特家	潤泰創新	潤泰創新國際	潤泰創新國際
10	玩具反斗城	玩具反斗城	興業建設	興業建設	興業建設

資料來源：CRIF中華徵信所台灣大型企業排名TOP5000

文章連結：

[https://www.credit.com.tw/  
NewCreditOnline/Epaper/In  
dustrialSubjectContent.aspx?  
sn=335&unit=535](https://www.credit.com.tw/NewCreditOnline/Epaper/IndustrialSubjectContent.aspx?sn=335&unit=535)

# Taiwan 集團企業研究

全台唯一最完整集團企業研究，分析集團家族控制力，掌握上市、上櫃集團各關係企業交叉持股分析，瞭解台灣集團企業全球布局。

在 1971 年集團企業概念還不普及的時代 CRIF 率先推出《台灣地區集團彙編》雖然只收錄了 51 個大型企業集團，然而隨著時間的推移，集團企業變得越來越重要，為了滿足社會對最新信息的需求，從 1999 起每年都會為資料做更新並出版，這個歷史悠久的研究工具更曾獲得行政院新聞局金鼎獎的肯定。

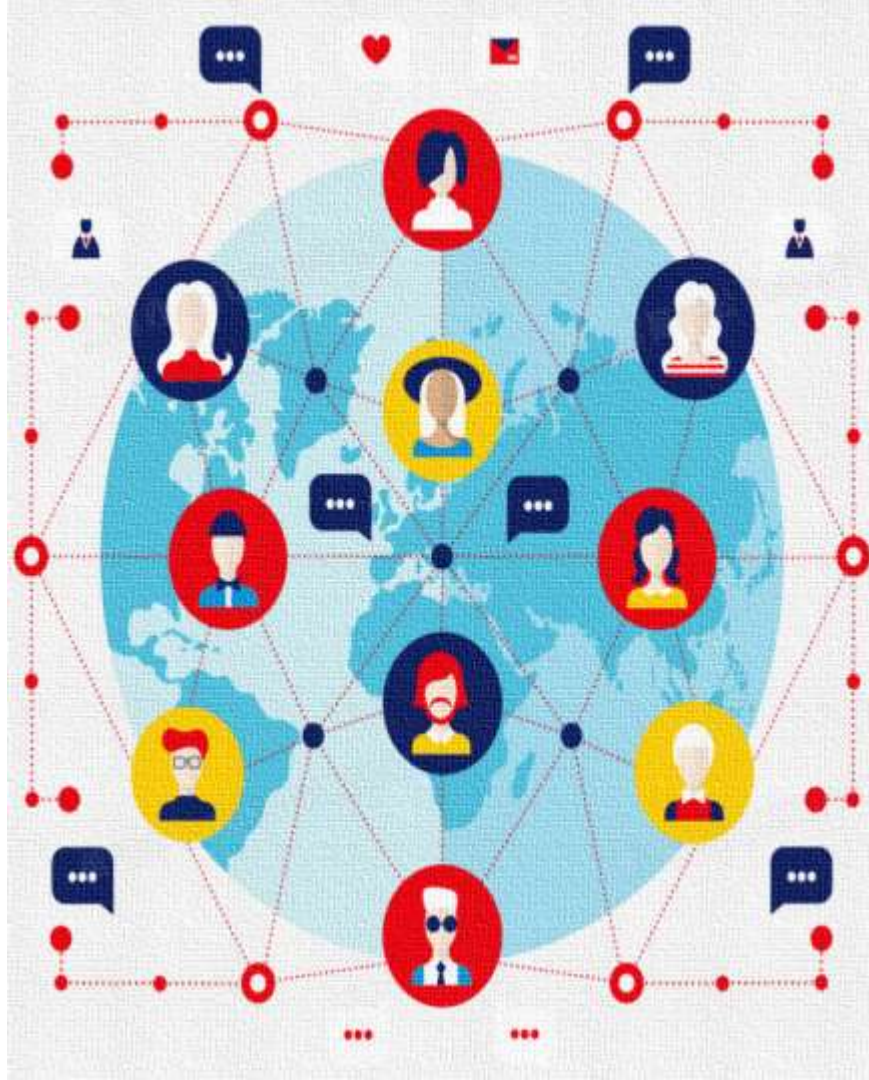

# 集團企業研究 簡介



## ■ 集團研究目的

集團企業研究自1971年編印問市，迄今邁入第53年，集團研究目的在於研究台灣大型集團之營運及發展，故本版集團研究主要研究範圍已重新界定為對台灣經濟最有影響力之100大集團。

## ■ 集團入門研究關鍵

企業資料蒐集不外乎從公開資訊、電訪與企業問券調查外，除此之外，也有從「TOP5000企業排名」、「大陸台商資料庫」（含未上市公司資料）等資料庫交叉比對後，取得企業資料，並以「人」為本，進行企業資料的核實，此關鍵即造就集團資料庫與外界調查單位不同的關鍵之處。



## ■ 集團企業收錄標準

**大型集團：**以資產總額及營收總額均達50億元以上之集團。

**中型集團：**以資產總額及營收總額均達新台幣20億元至50億元之間的集團。

**小型集團與K Y股集團：**

- (1) 合併資產及合併營收低於20億元。
- (2) 符合中型集團合併資產及合併營收20-50億元的定義,排名於中型集團250名之後,即列入小型集團。

# “台灣”

最具經濟影響力之集團企業，獨家企業資訊盡在您手！



## 集團企業資料庫

1,300 + 大集團

分子公司持股關係近 40,000 + 分子企業

收錄型態：

- 100大型集團 每年10月
- 300大型集團 每年12月
- 250中型集團 隔年03月
- 小型集團與KY股集團 隔年03月



## 集團企業研究出版品

- 大型集團：收錄前100大集團



# 集團企業研究 認定標準

## 集團 研究定義

### 構成 條件

核心公司：設立於台灣

股 權：國人資本占有51%以上的民營企業。

分子個數：由3個或3個以上的公司所構成。

### 主觀 條件

須具有「集團性」

心理上的認同感

分子公司間相互承認為同一集團

### 客觀 條件

- 1、凡經由法人轉投資關係，而持有被投資公司之股份50%以上；或公司間相互投資，而相互持有對方之股份33%以上；或未達上述比率，但實質上擁有被投資公司較大股權，而具有實質控制權者，視為同一集團。
  - 2、與核心公司之資本額有半數以上為相同之股東持有或出資者。
  - 3、與核心公司之董事、監察人、執行業務股東、代表公司股東及總經理有半數以上相同者。
  - 4、與核心公司之董事、監察人、執行業務股東、代表公司股東及總經理等有半數以上為配偶或三等以內之親屬者。
  - 5、適用會計準則第7號公報，須與核心公司或核心公司之子公司編製合併財報之（法人）關係人。
  - 6、受同一管理機構之指揮監督者。
  - 7、董事長或總經理為核心公司之董事長或總經理，且營業地址與核心公司（或集團總管理處）設立於同一地址，明顯為核心公司董事長（或總經理）所掌控者。
- ▲ 集團定義篩選條件較外界嚴謹，不符合以上三種條件者，將不歸屬於此集團。
  - ▲ 客觀條件：數家公司是否結合為一集團，首先必須具備以上7種客觀條件中的1種或1種以上，方形成關係企業，再配合主觀條件之認同而構成。



# 集團企業模型 研究方法

- 1 構成條件分析
- 2 集團企業形成動機
- 3 結合方式分析
- 4 發展、分裂與消滅分析
- 5 結構模型分析

(如右圖)

(一) 投資關係模型A——兄弟型 (姊妹型)

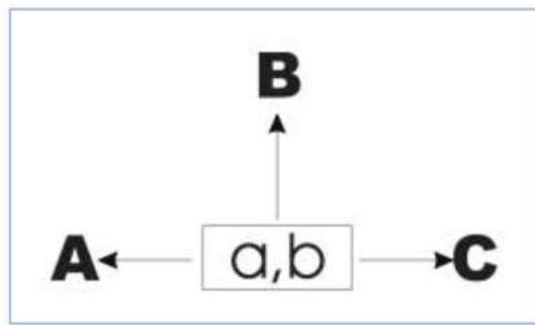

(二) 投資關係模型B——母子型 (轉投資型)

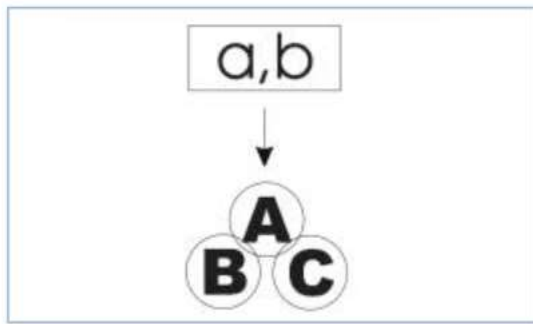

(三) 投資關係模型C——婚配型

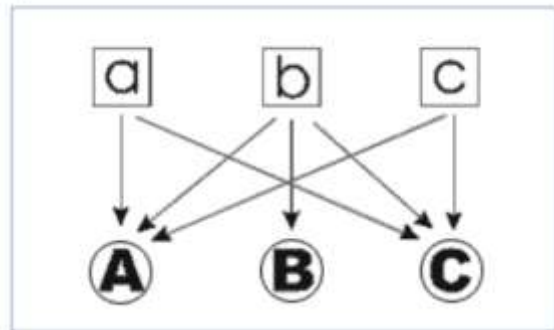

# 集團企業研究 研究方法

## 金控法 第46條

法規名稱：[金融控股公司法](#) [EN](#)

法規類別：行政 > [金融監督管理委員會](#) > 銀行目

- 第 46 條 1 金融控股公司所有子公司對下列對象為交易行為合計達一定金額或比率者，應於每營業年度各季終了三十日內，向主管機關申報，並以公告、網路網站或主管機關指定之方式對外揭露。
- 一、同一自然人或同一法人。
  - 二、同一自然人與其配偶、二親等以內之血親，及以本人或配偶為負責人企業。
  - 三、同一關係企業。

法規名稱：[銀行法](#) [EN](#)

法規類別：行政 > [金融監督管理委員會](#) > 銀行目

- 第 33-3 條 1 主管機關對於銀行就同一人、同一關係人或同一關係企業之授信或其他交易得予限制，其限額、其他交易之範圍及其他應遵行事項之辦法，由主管機關定之。
- 2 前項授信或其他交易之同一人、同一關係人或同一關係企業範圍如下：
- 一、同一人為同一自然人或同一法人。
  - 二、同一關係人包括本人、配偶、二親等以內之血親，及以本人或配偶為負責人企業。
  - 三、同一關係企業適用公司法第三百六十九條之一至第三百六十九條之三、第三百六十九條之九及第三百六十九條之十一規定。

# 符合法規

## 銀行法 第33-3條

# 公司法

## 第六章之一 關係企業 專章 第369-1~12條

The image shows a screenshot of a legal code page from the Republic of China (Taiwan). The page is titled '公司法' (Company Law) and specifically '第六章之一 關係企業 專章' (Chapter 6-1, Related Enterprises, Special Chapter), covering Articles 369-1 to 12. The page is divided into sections for different articles, with the text of each article visible. The page is partially obscured by a large orange graphic that says '符合法規' (Complies with regulations).

# 集團企業研究 研究方法 各項財務比率計算公式

財務比率	計算公式	說明
營收成長率	$\left( \frac{\text{當年營收淨額}}{\text{前一年營收淨額}} - 1 \right) \times 100\%$	顯示企業或整體銷售的變動情況及經營的成長性，比率愈大即表示成長愈高。
純益率	$\frac{\text{稅後純益}}{\text{營收淨額}} \times 100\%$	顯示企業或整體扣除一切費用繳稅後，剩餘利潤比率情況，即每元營業所得淨利，比率愈大愈好。
淨值報酬率	$\frac{\text{稅後純益}}{(\text{年初淨值} + \text{年終淨值}) \div 2} \times 100\%$	顯示企業或整體一年中自有資金從事營業活動所得的利潤，即每元淨值能得到利潤額，比率愈大愈好。
資產報酬率	$\frac{\text{稅後純益}}{(\text{年初資產} + \text{年終資產}) \div 2} \times 100\%$	顯示企業或整體每元資產能得到利潤額，由此得知整個經營活動的綜合效益。
自有資金比率	$\frac{\text{淨值}}{\text{資產總額}} \times 100\%$	顯示企業或整體資金來源中，自有資金占資產總額的比率，比率愈大即負債的比率愈小，原則上以大於50%為宜。
負債比率	$\frac{\text{負債}}{\text{年終淨值}} \times 100\%$	顯示企業資金來源中借入資金占自有資金的比率，比率愈大即負債的比率愈大，原則上以不超過100%為宜。
每一員工薪資額	$\frac{\text{營收淨額}}{\text{員工人數}}$	顯示企業平均每一員工所能貢獻的營收淨額數。
生產力指標	$\frac{\text{稅後純益}}{\text{員工人數}}$	顯示企業平均每一員工所貢獻的稅後純益數，故此比率又稱每一員工純益額。

# 集團企業研究 歸屬判斷



## 【集團的判斷】

一個集團的整體實力,是由合併財報+非合併財報公司所構成,特色是合併財報已經把集團內合併子公司的內部交易扣除,所以比較不會重覆計算問題

判斷集團歸屬除了從公關資訊觀測站、公司年報或是季報、官網、新聞媒體等資訊外,同時參考股東持股,且不會僅由股東持股的單一條件來認定,也會依董監席次,以及董事長總經理的指派與實際經營權會進行綜合判斷。



## 【集團歸屬問題】

1. 佳士達公司為何納入明基友達集團。
2. 近期成立之日盛台駿國際租賃股份有限公司(統編20896434)之集團歸屬?
3. 嘉聯益公司是否達到歸屬於「華新麗華集團」的標準。
4. 請協助確認「星耀能源股份有限公司」集團歸屬。
5. 友達光電董事長彭双浪接任富采 ( 3714 ) 董事長暨總經理後,富采投控集團是否併入明基友達集團?
6. 詢問立榮航空集團歸屬。
7. 請問長榮集團之立榮航空vs星宇航空 集團歸屬 如何認定。
8. 詢問群創及鴻海集團,因鴻海集團對群創持股約5.4%為最大股東。

# 集團企業研究 優勢分析



## 集團企業研究資料庫

從1998年開始，已蒐集約25年的經驗

1,300+ 集團  
分子公司持股關係 近 40,000+ 分子企業

依據大中小型集團的蒐錄標準

集團歸屬經驗豐富  
採專人做集團歸屬判斷

175種完整分類

指標多元  
(營收/績效/產業排名..)

除了基本資料與財務資料外，也是  
市面上唯一蒐錄**企業家族表**、**規劃**  
**集團結構圖**與**分子企業資料**等資訊



資料蒐集

收錄家數

蒐錄門檻

集團歸屬

產業分類

排名指標

資料內容

## 一般坊間資料庫

視廠商定義

片段資料(缺乏中小型企業等資訊)

視廠商定義

採用爬蟲技術抓取資料，無法提供相關歸屬說明

無法完整分析集團產業

指標排名少，大部份以營收排名為主

以公開資料為主

# 集團企業研究 重點優勢

## 集團企業 基本資料

集團經營概況、集團財務表現、集團分子企業財務表現、集團分子企業異動情形、核心公司註記、新增分子公司註記、退出分子公司註記。

## 集團總體 排名

排名多元，有財務指標排名、大陸營收排名、產業分類排名、資產總額、營收淨額、經營績效、稅後純益、營收成長率、大陸投資排名...等十多項排名表現。

## 集團企業 多角化分析

透視集團企業核心及相關事業佔集團營收比率(%)、非本業事業佔集團營收比率(%)

## 集團聯屬 關係企業

可以依公司名稱、隸屬集團、公司統編、行業別等查詢，查詢結果為集團企業關係明細概況，核心公司註記，連結分子企業基本資料，國內分子企業、大陸分子企業、海外分子企業等，均羅列出經營層與主要業務。

核心人物分析、核心公司主要股東控制力比較、經營行業變動、經營績效分析、集團概況及全球佈局、業績總表及近三年各項指標排名、集團結構圖、集團家族表、近五年指標排名、經營績效趨勢圖、各行業分子企業財務狀況總表。

介紹台灣大型集團企業結構圖、家族關聯圖、核心人物資料及經營團隊。

集團投資全球分子家數、個別集團跨國投資經營狀況、投資重要財務指標比較、全球投資熱門產業。

可以依公司名稱、隸屬集團、股東名稱、公司統編、行業別等查詢，查詢結果為分子企業基本資料、分子企業隸屬集團、分子企業明細概況以及主要股東、持股比例、轉投資事業等資訊揭露。

## 個別集團 介紹

## 集團企業 公司治理

## 集團全球 投資分析

## 大型集團 分子企業 交叉持股

# 集團企業研究 注目焦點

## 集團企業結構圖、家族關聯圖、核心人物資料 示意圖 (以鴻海科技為例)

### 鴻海科技關係企業集團 HON HAI GROUP

■ 集團副總裁：Kris Person, 副總裁 Kuo Tai-Ming (Terry)  
 ■ 總公司：Hasei Company, 鴻海精密工業股份有限公司 HON HAI PRECISION INDUSTRY CO., LTD.  
 ■ 成立日期：Date of Establishment: 1974 年 2 月  
 ■ 核心業務(類別): Business of Hasei Company: 電腦組裝業 COMPUTER MANUFACTURING BUSINESS、電腦組裝業 COMPUTER COMPONENTS、組裝通信業 TELECOMMUNICATION EQUIPMENT & APPARATUS、網絡設備業 NETWORK EQUIPMENT  
 ■ 總管理處(USA): Head Office (USA) 美國加州佛羅里達州  
 ■ 電話: Tel: (813)2685466  
 ■ 傳真: Fax: (813)2685024

項目 Item / 年度 year	2014 年	2013 年	2012 年
集團子公司家數 Number of Member Companies	715	614	605
國外投資家數 Number of Companies Invested in Taiwan	66	50	48
海外投資家數 Number of Companies Invested Overseas	642	354	339
大陸投資家數 Number of Companies Invested in China	224	104	100
經營工業的家數 Number of Industries Engaged	62	56	45
上市/櫃公司家數 Number of TSE/OTC Listed Companies	8	7	7
集團總資產(美金: 單位) Total Asset of Group (Billion US Dollar)	15,418.30	13,344.02	11,920.00

■ 鴻海 2014 年業績表現位居全球 IT 產品製造商第一位  
 Client's Performance of Business Group in 2014 and its Rankings for Past 3 years

項目 Item / 年度 year	2014 年	2013 年	2012 年	
資產總額 Total Assets	NT\$ 2,780,615	10	11	10
總銷售額 Net Sales	NT\$ 4,440,004	1	1	1
稅後淨益 Net Income After Tax	NT\$ 130,964	3	2	2
淨資產 Net Equity	NT\$ 1,170,796	2	2	2
員工數 Employees	Person	-	-	1

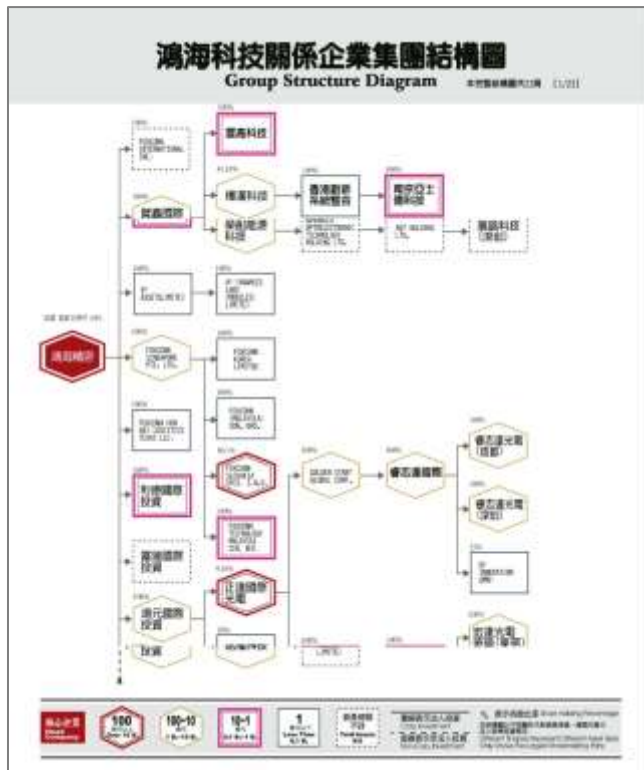

### 集團經營概況：家訪簡

【鴻海科技】家訪簡

時間: 1月1日 / 地點: 鴻海精密工業股份有限公司

訪談對象	職稱
董事長	郭台銘
副董事長	劉揚明
總經理	陳俊龍
副總經理	李東昇
副總經理	張亞平
副總經理	王國華
副總經理	王國華
副總經理	王國華

### 集團經營概況：核心人物

集團經營概況 / 核心人物

董事長 / Chairman: 郭台銘

副董事長 / Vice Chairman: 劉揚明

總經理 / General Manager: 陳俊龍

副總經理 / Deputy General Manager: 李東昇

副總經理: 張亞平

副總經理: 王國華

副總經理: 王國華

副總經理: 王國華

副總經理: 王國華

副總經理: 王國華

副總經理: 王國華

# 集團企業研究 注目焦點

## 個體分析

## 以 鴻海科技 為例

中華徵信所  
China Credit Information Research Institute  
A CRIF company

### 集團資料庫

集團資料查詢

- 集團定義及研究
- 100大集團總體分析
- 集團總體排名
- 集團個體分析
- 集團多角化分析
- 全球投資分析
- 分子企業交叉持股
- 聯屬關係企業

### ●●● 集團個體分析

分子企業異動情形：退出分子企業

鴻海科技關係企業集團  
2017年退出的分子企業

[匯出至Excel](#)

編號	分子企業名稱	退出原因
1	BEST VISION TECHNOLOGY PTE. LIMITED	無法查證該公司是否存在或解散。
2	CESM CORPORATION	無法查證該公司是否存在或解散。
3	FOREVER GROWTH INVESTMENTSLIMITED	清算。
4	FOXCONN INTERNATIONAL INC.	無法查證該公司是否存在或解散。
5	FOXCONN JAPAN RD CO., LTD.	無法查證該公司是否存在或解散。
6	FOXCONN OPTICAL COMPONENT TECHNOLOGIES INC.	無法查證該公司是否存在或解散。
7	FOXCONN TRADE S.R.O.	無法查證該公司是否存在或解散。
8	GREAT NAME INVESTMENTS LIMITED	無法查證該公司是否存在或解散。
9	IRIS WORLDCENTERPRISES LTD.	清算。
10	JUSDA SUPPLY CHAIN MANAGEMENT USA LLC.	無法查證該公司是否存在或解散。
11	LONGVIEW INVESTMENTS LIMITED	無法查證該公司是否存在或解散。
12	NEXT HOLDINGS LTD.	無法查證該公司是否存在或解散。



# 集團企業研究 注目焦點

※集團核心公司主要股東持股比例對集團控制力比較表

序號	集團名稱	核心公司名稱	主要股東持股比例%		直接控制家數	間接控制家數
			2017年	2016年		
1	力晶	力晶科技	12.11	12.09	11	28
2	力麗	力麗企業	37.43	40.41	11	51
3	三鼎企業	三鼎投資控股	61.76	60.67	23	27
4	上海商銀	上海商業儲蓄銀行	26.02	25.84	10	30
5	大立光電	大立光電	30.08	31.03	4	14
6	大同	大同	17.13	14.19	42	89
7	大成不銹鋼	大成不銹鋼工業	40.52	39.71	6	24
8	大聯大控股	大聯大投資控股	29.75	23.44	9	76
9	中信	中國信託金融控股	13.80	12.27	8	48
10	中美矽晶	中美矽晶製品	23.06	19.00	6	37

## ▲集團主要股東控制力分析

※集團核心公司主要股東持股比例對集團控制力比較表

序號	集團名稱	核心公司名稱	主要股東持股比例%		直接控制家數	間接控制家數
			2017年	2016年		
1	力晶	力晶科技	12.11	12.09	11	28
2	力麗	力麗企業	37.43	40.41	11	51
3	三鼎企業	三鼎投資控股	61.76	60.67	23	27
4	上海商銀	上海商業儲蓄銀行	26.02	25.84	10	30
5	大立光電	大立光電	30.08	31.03	4	14
6	大同	大同	17.13	14.19	42	89
7	大成不銹鋼	大成不銹鋼工業	40.52	39.71	6	24
8	大聯大控股	大聯大投資控股	29.75	23.44	9	76
9	中信	中國信託金融控股	13.80	12.27	8	48
10	中美矽晶	中美矽晶製品	23.06	19.00	6	37
11	中裕控股	中裕控股	21.39	30.59	3	41
12	中華開發	中華開發金融控股	17.69	21.80	5	67
13	中華匯豐	中華匯豐	53.05	48.53	19	33
14	中環工程	中環工程	24.34	23.08	28	24
15	中興	中興鋼鐵	25.40	25.03	25	91
16	中興	中國人壽保險	29.24	30.90	7	33
17	元大光電	元大光電控股	19.47	17.59	9	49
18	元和	元和汽車	31.03	18.83	7	48
19	文燦科技	文燦科技	13.69	20.53	10	31
20	日月光	日月光半導體製造	17.89	-	2	133
21	日勝	日勝企業控股	66.77	66.41	3	9
22	日勝生活科技	日勝生活科技	30.89	31.76	13	15
23	千禧銀行	千禧商業銀行	50.36	59.14	5	10
24	可成科技	可成科技	16.52	21.75	6	24
25	台塑	台灣石化	29.10	27.14	25	135
26	台塑	台塑石化	37.31	37.58	7	5
27	台塑	台灣鋼鐵工業	34.50	37.26	0	149
28	台新銀行	台新金融控股	19.41	12.20	6	9
29	台達電子	台達電子工業	33.04	29.82	16	125
30	台塑	台灣新台化學品	42.35	40.83	13	46
31	台積電	台灣積體電路製造	6.59	7.07	13	17
32	台灣玻璃	台灣玻璃工業	71.66	71.00	5	44
33	台塑	台塑精密工業	35.86	37.37	11	122
34	台塑	台塑	28.83	30.48	11	64
35	台新城市	台新城市工業	48.22	47.38	11	21
36	永豐銀行	永豐銀行金融控股	38.44	37.57	20	158
37	玉山銀行	玉山金融控股	8.96	7.78	3	9
38	緯創	士林緯創	45.94	47.16	24	49
39	奇偉	奇偉科技	15.58	13.31	29	128
40	光寶科技	光寶科技	33.43	33.32	9	17
41	奇偉	奇偉企業金融控股	35.15	33.90	7	7
42	宏碁	宏碁	32.41	39.72	1	42
43	宏碁	宏碁	6.00	5.45	21	101
44	奇偉精工	奇偉精工工業	36.73	43.03	10	14
45	奇偉	奇偉	80.22	77.72	1	16
46	和泰汽車	和泰汽車	51.39	51.02	13	53
47	和昌	奇昌聯合科技	25.73	28.62	10	91
48	奇偉	奇偉	44.81	42.30	4	18
49	明碁光電	明碁光電	12.48	15.90	14	185
50	新北電機	新北電機	9.74	8.39	40	133

## 全球投資分析



中華徵信所  
CHINA CREDIT INFORMATION SERVICES LTD.  
A CRIF company

## 集團資料庫

**集團資料查詢**

●●● 全球投資分析

集團投資全球分子家數

個別集團跨國投資經營狀況

投資重要財務指標比較

全球投資熱門產業

全球投資【英國】熱門產業

主要行業別	投資家數	營收淨額	資產總額	淨值	稅前純益	稅後純益	資本額
輪胎業	1	-	-	-	-	-3,259	35,329
電腦製造業	1	1,485	11,580	11,019	-	314	8,994
其他電子零組件業	1	74,818	62,035	55,875	-	6,114	12,005
其他視聽電子產品業	1	14,497	95,736	22,695	-	-21,773	4,015
電動機業	1	204,687	142,435	31,476	-	-3,137	14,613
醫療器材及設備業	1	-	-	-	-	-	291,350
電力供應業	7	23,515	1,112,298	363,909	-	-2,910	469,125
一般批發零售業	9	8,677,152	5,203,566	1,194,100	-	68,610	1,238,961
水上運輸業	1	54,151,814	48,069,873	1,221,217	-	-1,329,659	59,920
船務代理業	1	13,559,860	6,813,319	-2,878,349	-	-94,803	60,197
貨運承攬業	1	-	-	-	-	1,280	50



CRIF  
Together to the next level

### 集團資料查詢

☐ 集團定義及研究

☐ 100大集團總體分析

☐ 集團總體排名

☐ 集團個體分析

☐ 集團多角化分析

☐ 全球投資分析

☐ 分子企業交叉持股

☐ 聯屬關係企業



Taiwan

# 大陸台商1000大排名

CRIF中華徵信所自2000年開始關注台灣大型集團企業在全球的布局，且因大型集團企業在中國大陸投資龐大、金額逐年升高，故於2004年開始統計大型集團的大陸投資排名，成為各方研究大陸台商的重要資訊。2005年起，由工商時報正式委託CRIF中華徵信所針對年營收達2億元人民幣（約8.79億元新台幣）之個別台商，進行「中國大陸台商1000大企業排名調查」，至2024年雙方已合作出版「大陸台商1000大企業排名」達19年之久，進而成為兩岸三地研究大陸台商發展的獨家及權威調查。

## 調查內容

- 財務資料包括：營收淨額、營業利益、稅前純益、資產總額、淨值、實收資本額、員工人數。
- 基本資料調查包括：公司中英名稱、公司地址（區域別、省、市）、成立時間、電話、傳真、董事長、總經理、營業項目、行業別、隸屬集團、母公司名稱、母公司地址、海外上市地址。

## 排名種類

- 台商千大混合排名（以年度營收淨額為主排名）
- 台商百強排名（以8項財務指標進行經營績效綜合指標排名，並揭露前100名）
- 台商服務業排名
- KY股排名（針對大陸台商擬台上市之排名）

## 總體數據比較

- 台商千大各項指標歷年比較
- 備產、製造、服務業歷年比較
- 集團排名比較
- 區域、省、市比較





Taiwan

# 大陸台商1000大排名調查方法



## 大陸台商定義

1. 台方投資持股達45%以上於大陸合法成立的企業。
2. 在台的全外資公司，或外資持股超過50%的台外合資公司，不視為台商。
3. 考慮台商為海外上市布局而分散股權的因素，如台方投資持股未達45%，但為實際經營者，則仍視同具有台商身分。
4. 具特殊情況之台商。例如富邦集團雖僅持有廈門銀門17.95%持股，但係以少數股權握有經營權，故仍視為台商。



## 樣本來源

1. 以中華徵信所台商企業資料庫為基礎，將年營收達2億元人民幣（約新台幣8.79億元）的台商企業，均列為調查的台商樣本。
2. 透過次級資料蒐集，將近三年成長快速或知名之台商企業，且未建置於中華徵信所資料庫之企業，新增列入當年度調查樣本。
3. 調查樣本係以個別單一公司為主體，而非以合併財報形式。（例如富士康工業互聯網雖為大陸上市公司，其2022年合併營收5,118.50億元人民幣，但這包括了旗下95家大陸境內外子公司的營收並不符合本調查的定義，而其個體財營收僅1.69億元人民幣，未及今年決取點，因此沒有收錄）。
4. 惟因特殊情況，服務業台商若無法以單一行銷據點提供財報時，係以該台商所有大陸據點之財務數據進行計算。



## 排名基礎

### 1. 台商1000大排名

- 以營收淨額規模由高至低排序，列至第1000名。

### 2. 台商百強排名

- 為客觀評量大陸台商經營績效，本調查採用中華徵信所獨創的「企業經營績效綜合指標排名」研究方法。
- 考量長期評量基礎，各指標採固定權數。係2005年由熟悉大陸經濟的學者專家共同評定。

### 3. 台商服務業100大排名

- 由1000大台商中篩選出從事服務業的大陸台商，以營收淨額規模由高至低排序，取其前100名。

# 大陸台商1000大排名



# 大陸台商1000大排名

## 千大台商總體檢

台商千大破浪 營收正成長



前十大集團入榜家數 大者恆大



獲利前十大集團 金融成黑馬



前十大集團員工人數 疫下有撐

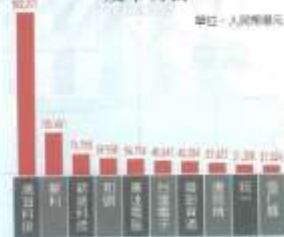

前十大集團 營收起伏大





Taiwan

# 東協台商1000大排名

CRIF中華徵信所長年藉由集團研究觀察集團全球佈局，除了大陸台商之外，調查統計觸角也延伸到其他海外各地，並於2006年為經濟部投審會進行「250大集團全球投資營運分析」，開啟大型集團全球投資之統計並行之有年。2016年有鑑於政府啟動「新南向政策」，為有系統地深入了解東協地區台商的投資現況及發展，CRIF中華徵信所即開始依據「大陸台商千大」調查經驗，規劃針對年營收達到新台幣1億元（約300萬美元）以上東協台商之調查。

2018年更藉著CRIF集團在東協地區的子公司資源，著手進行東協台商調查，首度發佈「東協台商500大排名」，2019年將調查範圍由東協十國延伸至印度、澳洲、紐西蘭，首度發表「東協台商千大排名」，充分展現CRIF中華徵信所進行國際性調查之能力。2020年，工商時報再度與CRIF中華徵信所合作，委託進行「東協台商千大排名」，並由工商時報出版「2020年東協台商千大排名」特刊，2021年雙方也持續合作此一調查。

調查內容

- 財務資料包括：營業淨額、營業利益、稅後純益、資產總額、淨值、實收資本額、員工人數。
- 基本資料調查包括：公司中英文名稱、國家別、公司地址、成立時間、電話、傳真、董事長、總經理、營業項目、行業別、隸屬集團。

排名種類

- 台灣千大混合排名（以年度營收淨額為主排名）
- 台灣50強排名（以營收成長率、稅後淨利成長率及純益率三大指標進行經營績效排名，並區分前50名）
- 30大集團排名

總體數據比較

- 台灣千大各國的投資情況比較（包括各國投資家數、各國營收總額、淨利總額、各國營收前三大行業）
- 資產、製造、服務業比較
- 東協投資營收前10大行業、集團排名比較



# 東協台商1000強排名調查方法



## 東協台商定義

1. 台資方合計持股超過**50%**的企業。
2. 台資方持股雖未超過**50%**，但台資方具有經營權或有董事身份具有重大影響力之企業。



## 樣本來源

1. 以中華徵信所集團資料庫550大集團的東協子公司及轉投資為基礎樣本。
2. 如有樣本不足部份，優先以其他公開發行公司之子公司補足。
3. 若仍有不足則以公開可取得之台商名單進行國際資料之取得。



## 排名基礎

1. **東協1000大**  
東協幅射範圍由東協10國擴展至南向的印度、紐澳及孟加拉。
2. **東協50強**  
係以營收成長、稅後淨利成長及純益率均達10%以上，再以稅後淨利高低進行排序，取純益率前50名。

※依慣例調查內各項總體性統計皆以個別法人公司為基礎進行簡單加總，不考慮重覆計算問題。



# 東協台商1000大排名

## 東協千大各國五年營收增減比較



※營收/淨利單位：新台幣億元

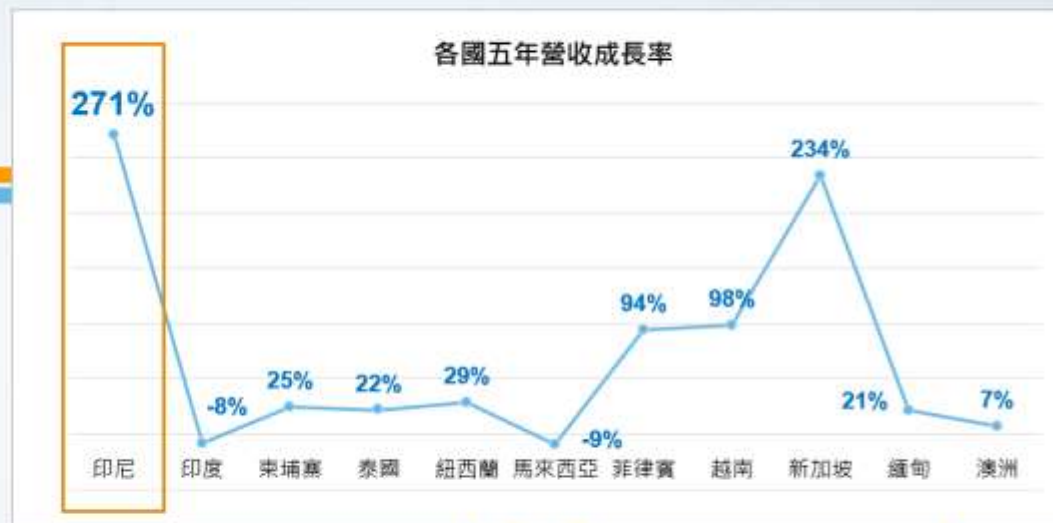



Taiwan

# 潛在客戶開發資料庫

蒐錄全台灣超過百萬筆的企業資訊，每日即時更新資料庫內容，隨時隨地取得最新企業資訊，滿足不同產業客戶的需求，可依照行業別、規模、營收等進行篩選。有效降低業務人員大量時間和人本，增加業績。完整的企業商情資訊，讓您隨查隨知。

資料蒐集



為您要切入的市場進行資訊蒐集，透析整體市場趨勢



客戶篩選

透過事前為您接觸受訪者，進行預先篩選，調高命中率

潛在客戶開發資料庫



市場調查

透過訪問調查，瞭解市場規模及顧客喜好



建立行銷對象

透過客戶篩選了解客群喜好並協助您約見客戶



# 全方位企業資料庫 Comprehensive Enterprise Database

自1970年編印問市，迄今邁入第54年

	TOP5000 企業資料庫	集團資料庫	產業分析資料庫	大陸台商千大 資料庫	東協台商千大 資料庫	潛在客戶開發 資料庫
數位化 蒐錄起始 資料累積 更新頻率	1995年 29年	1998年 26年	2002年 22年 年度專案調查	2004年 20年	2018年 6年	2004年 20年 即時
蒐錄標準	營收總額1億元以上	大型集團、中型集團、 小型集團與ky股集團 (請詳見各自蒐錄標準)		年營收達2億元人 民幣 (約新台幣 8.79億元)	年營收達到新台幣 1億元 (約300萬 美元) 以上	
收錄家數	5,000家	1,300 + 集團 分子公司持股關係 近 40,000 + 分子企業	216個 行業分類	1,000家	1,000家	150萬家
資料內容	<ul style="list-style-type: none"> <li>基本資料</li> <li>財務資料</li> <li>排名資料</li> <li>近3年公司營運 現況</li> <li>經營績效排名與 得分</li> <li>未上市企業財務 資料庫</li> </ul>	<ul style="list-style-type: none"> <li>基本資料</li> <li>家族表</li> <li>結構圖</li> <li>財務資料</li> <li>分子企業資料</li> <li>新增與退出之分子企 業公司資料</li> </ul>	<ul style="list-style-type: none"> <li>總體財務數據</li> <li>產業排名</li> <li>產業趨勢</li> <li>近三年各項財務比例分析</li> <li>不同產業各項財務比例分 析</li> </ul>	<ul style="list-style-type: none"> <li>基本資料</li> <li>財務資料</li> <li>近5年公司營運 現況</li> </ul>	<ul style="list-style-type: none"> <li>基本資料</li> <li>財務資料</li> <li>國家別資料</li> </ul>	<ul style="list-style-type: none"> <li>基本資料</li> <li>財務資料</li> </ul>

# 全方位企業資料庫 類別說明

類別	資料庫名稱	資料庫說明
企業資料庫	TOP5000企業排名	<ul style="list-style-type: none"> <li>· 蒐錄完整上市櫃公司外，未上市櫃公司資料皆為蒐錄其內</li> <li>· 研究大型企業營運績效的最佳資料庫</li> </ul>
	企業分析師	<ul style="list-style-type: none"> <li>· 透過跨產業、跨企業的比較，洞悉產業與企業的特色</li> </ul>
	未上市企業財務資料庫	<ul style="list-style-type: none"> <li>· 提供未公開上市櫃企業財務資訊，挖掘明日金磚企業</li> </ul>
	TOP5000企業財務比率 TOP5000產業標竿	<ul style="list-style-type: none"> <li>· 研究大型企業長期績效比較分析</li> <li>· 檢視各產業競爭力的最佳資料庫</li> </ul>
集團資料庫	集團企業研究	<ul style="list-style-type: none"> <li>· 研究集團企業全球營運佈局競爭力的最佳資料庫</li> <li>· 企業分析有：100大集團總體分析，集團總體排名與個體分析等</li> </ul>
	全球投資分析	<ul style="list-style-type: none"> <li>· 檢視集團企業海外投資佈局版圖及經營績效</li> </ul>
	分子企業交叉持股分析	<ul style="list-style-type: none"> <li>· 研究各企業交叉持股狀況</li> </ul>
	聯屬關係企業	<ul style="list-style-type: none"> <li>· 提供上市、上櫃及非上市櫃公司所有關係企業</li> </ul>
產業資料庫	產業財務分析	<ul style="list-style-type: none"> <li>· 研究台灣產業整體績效最完整的資料庫</li> </ul>
財務資料庫	財務報表	<ul style="list-style-type: none"> <li>· 提供最完整台灣企業財務報表的資料庫</li> </ul>
	簡易財報	<ul style="list-style-type: none"> <li>· 非上市櫃公司簡易徵信資料庫</li> </ul>
名錄資料庫	企業名錄(潛在客戶開發)	<ul style="list-style-type: none"> <li>· 整合全台最齊全的企業基本資料，即時更新，快速查詢。</li> <li>· 資料內容包括中小型企業與TOP5000企業名錄等</li> <li>· 最快速篩選潛在客戶的開發名單</li> <li>· 最HOT的客戶開發工具</li> <li>· 可鎖定目標潛在客戶做有效的開發</li> </ul>
大陸台商資料庫	大陸台商1000大企業	<ul style="list-style-type: none"> <li>· 投資大陸營運最佳的潛力台商資料庫</li> </ul>

# 全方位企業資料庫

Credit Online Datadase

- ☑ 排名歷史最悠久
- ☑ 集團收錄最完整
- ☑ 網羅資料最豐富
- ☑ 篩選標準最嚴謹
- ☑ 獨創企業經營績效指標



感謝您的聆聽 敬請指教!



105台北市松山區民生東路3段131號13樓

TEL : +886-2-8768-3266

FAX : +886-2-8768-2033

E-MAIL : [sales.tw@crif.com](mailto:sales.tw@crif.com)